



Information Architectures
www.cit.de

cit intelliForm Composer **Modellieren von Formular-Assistenten**

Anwendertreffen SemTalk 2009

intelliForm[®] Server



Live-Demo

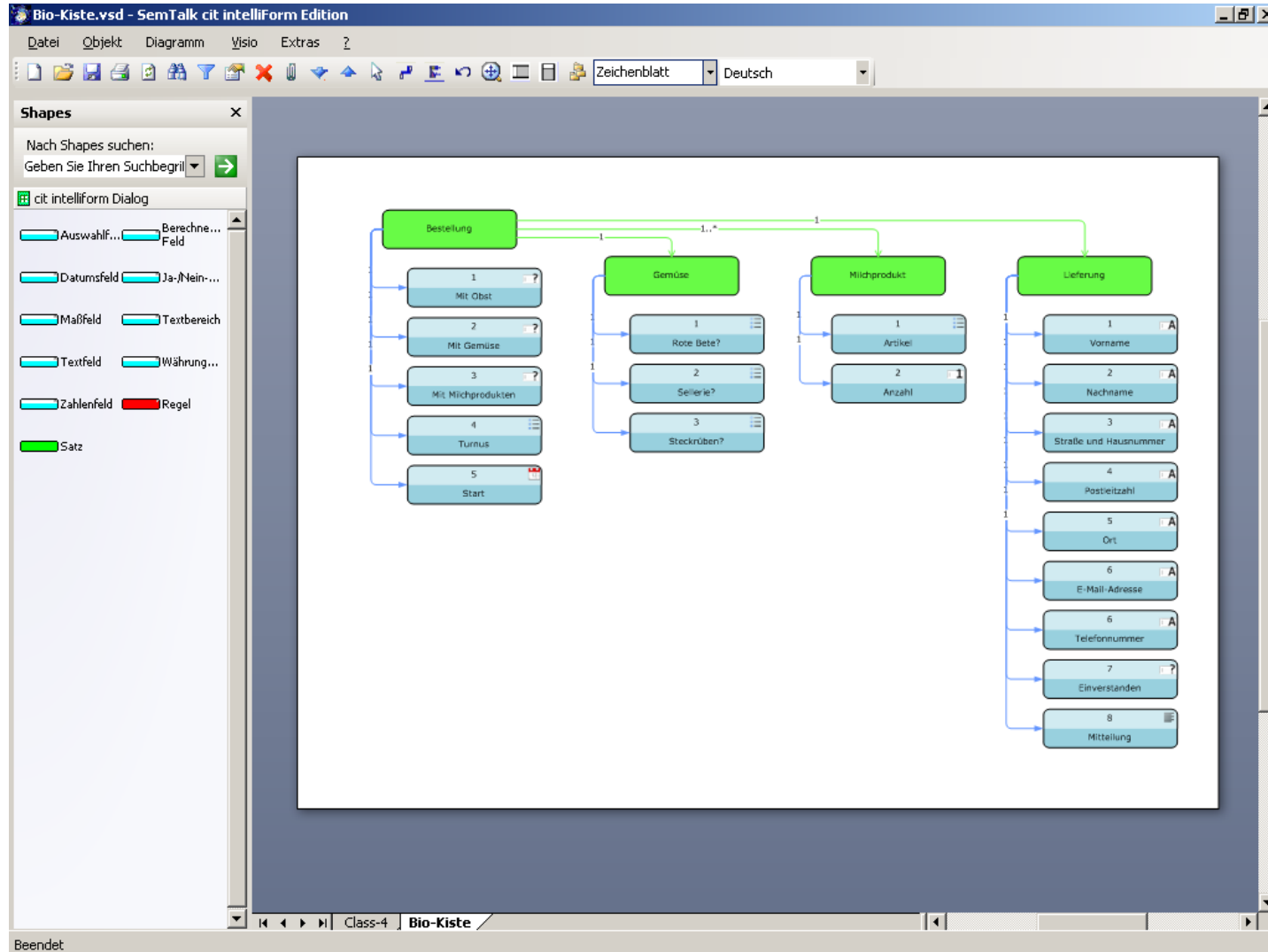

Methodik

- ▶ Modellieren mit der „Datensatzbrille“
- ▶ Fachabteilung aktiv beteiligen
- ▶ Technik ergänzt Details
 - Feld- und Seitenvalidierungen
 - Bedingungen und Berechnungen
 - XML- und Datenbankabfragen

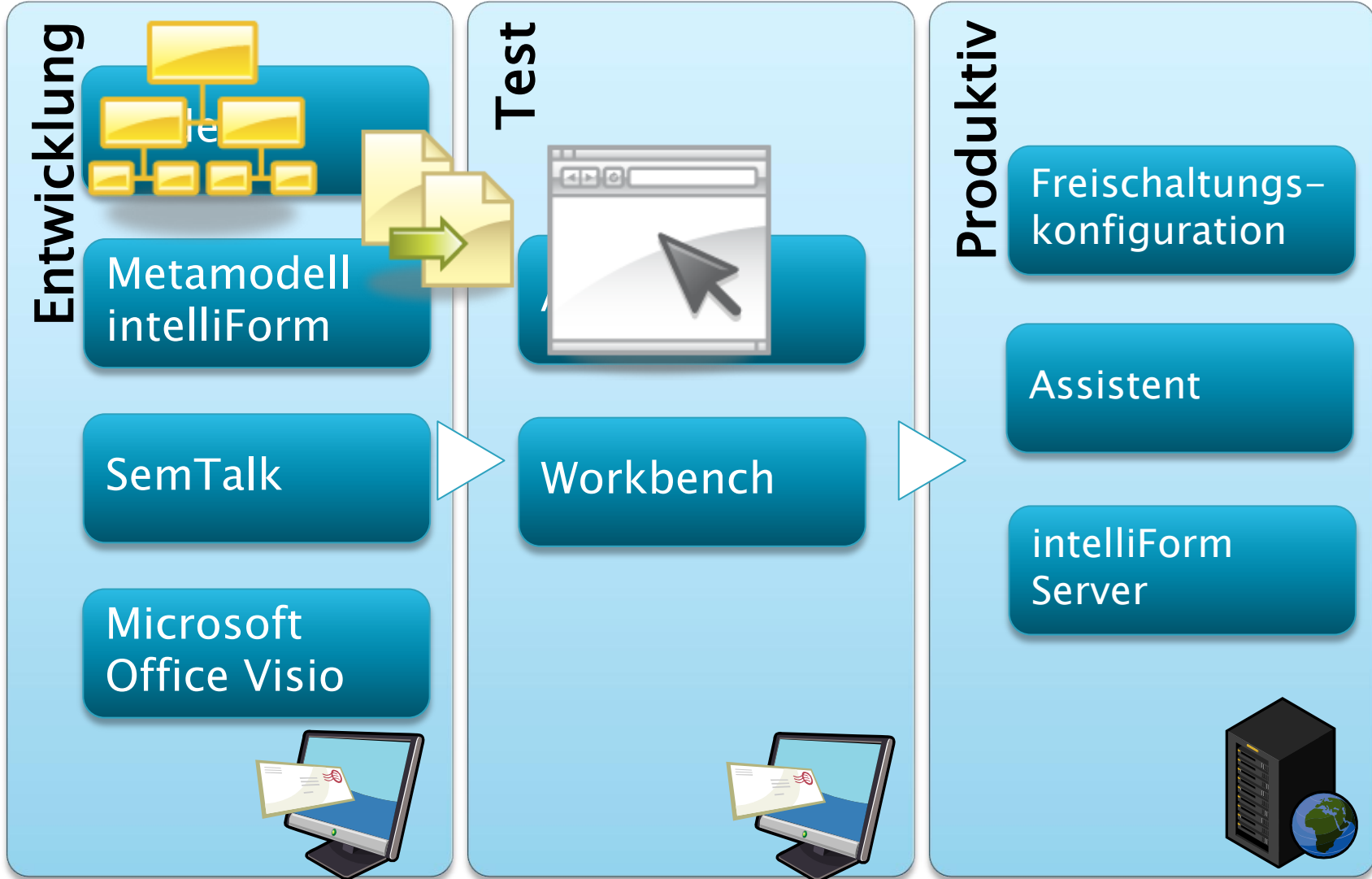

SemTalk

▶ SemTalk

- Universelles Werkzeug zur grafischen Modellierung
- Basiert auf Microsoft Office Visio
- Ergänzt (rein grafische) Visio-Objekte mit Logik

▶ Metamodell

- Fachliche Schablone für SemTalk
- Legt grafische und logische Grundlagen des Modells fest
- Beispiele: Organisationsmodelle, Geschäftsprozessmodelle, Formular-Assistenten

▶ Modell

- Benannte und typisierte Objekte
- Objekteigenschaften (Attribute)
- Objektrelationen und Relationseigenschaften

SemTalk

- Modell
 - Diagramme
 - Process
 - Process model-1 []
 - 1 Process Price Quote
 - 2 Make Bid
 - 3 Check Discount
 - 4 Do Sales forecast
 - 5 Compare with Quote
 - Bid made
 - CRM
 - Sales
 - Consulting
 - Price Quote requested
- Objekte

Simulation

PID	Time	Event	Object
16	19:14:0:0	Fortsetzung	Proces
16	19:16:4:...	Ende	Proces
6	19:16:4:...	Fortsetzung	Proces
16	19:16:4:...	Anfang	sends i
16	19:16:4:...	Anfang	Check
16	19:16:4:...	Ende	Check
16	19:16:4:...	Anfang	sends i
16	19:16:4:...	Anfang	Make f
16	19:16:4:...	Ende	Make f
16	19:16:4:...	Anfang	sends i
16	19:16:4:...	Simulationse...	

Eigenschaften

Allgemein

Kommentar:	
Name	Price Quote requesl
Referenz	
Typ:	EntryPoint

Audit

Bedingung

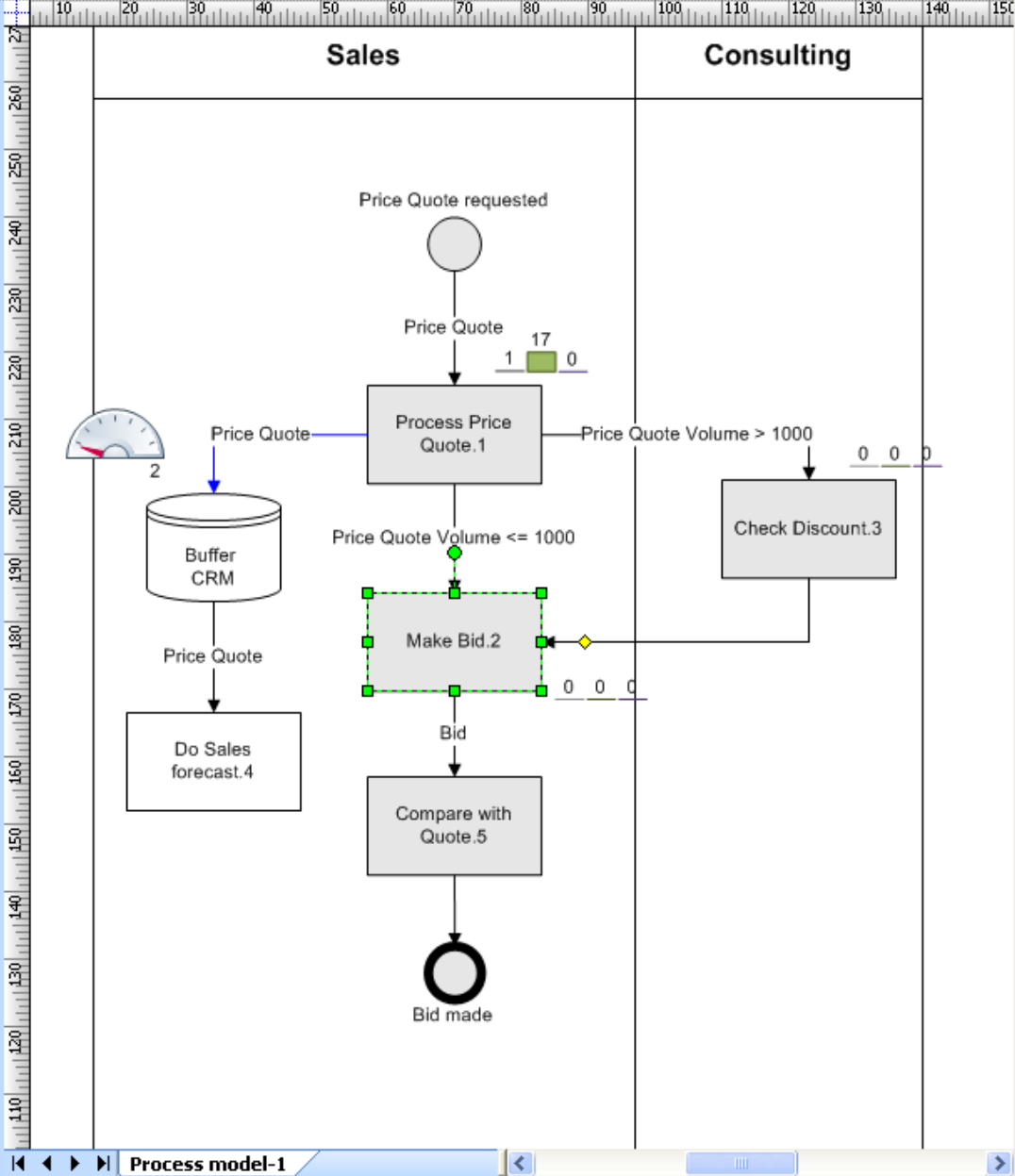

Pan & Zoom

Shapes

Search for Shapes:
Type your search here

- Cross Functional Flowchart Shap...
- Computers and Monitors (Metric)
- bonproc

- Activity
- Activity3
- EntryPoint
- ExitPoint
- Decision
- sends info
- PhysRes...
- uses phys.res...
- Buffer
- read from
- store to
- Activity2
- Comment
- Message flow
- Service
- Breakpoint

SemTalk

- Modell
 - Diagramme
 - Business Process Diagram
 - Assign Customer []
 - Enter Order []
 - On-line Auction []
 - Sales []
 - 1 Talk to customer
 - 2 Develop Solution
 - 3 Tell the customer that
 - 4 Request Project
 - 5 Inform Sales about del
 - 6 Extend Project

Eigenschaften

Allgemein

Gliederung:	1
Kommentar:	
Name	Talk to customer
Referenz	
Typ:	Task

Audit

Bedingung

Layout

Messgrößen

Abweichung:	00:00:00
Bearbeitungszeit:	00:00:00

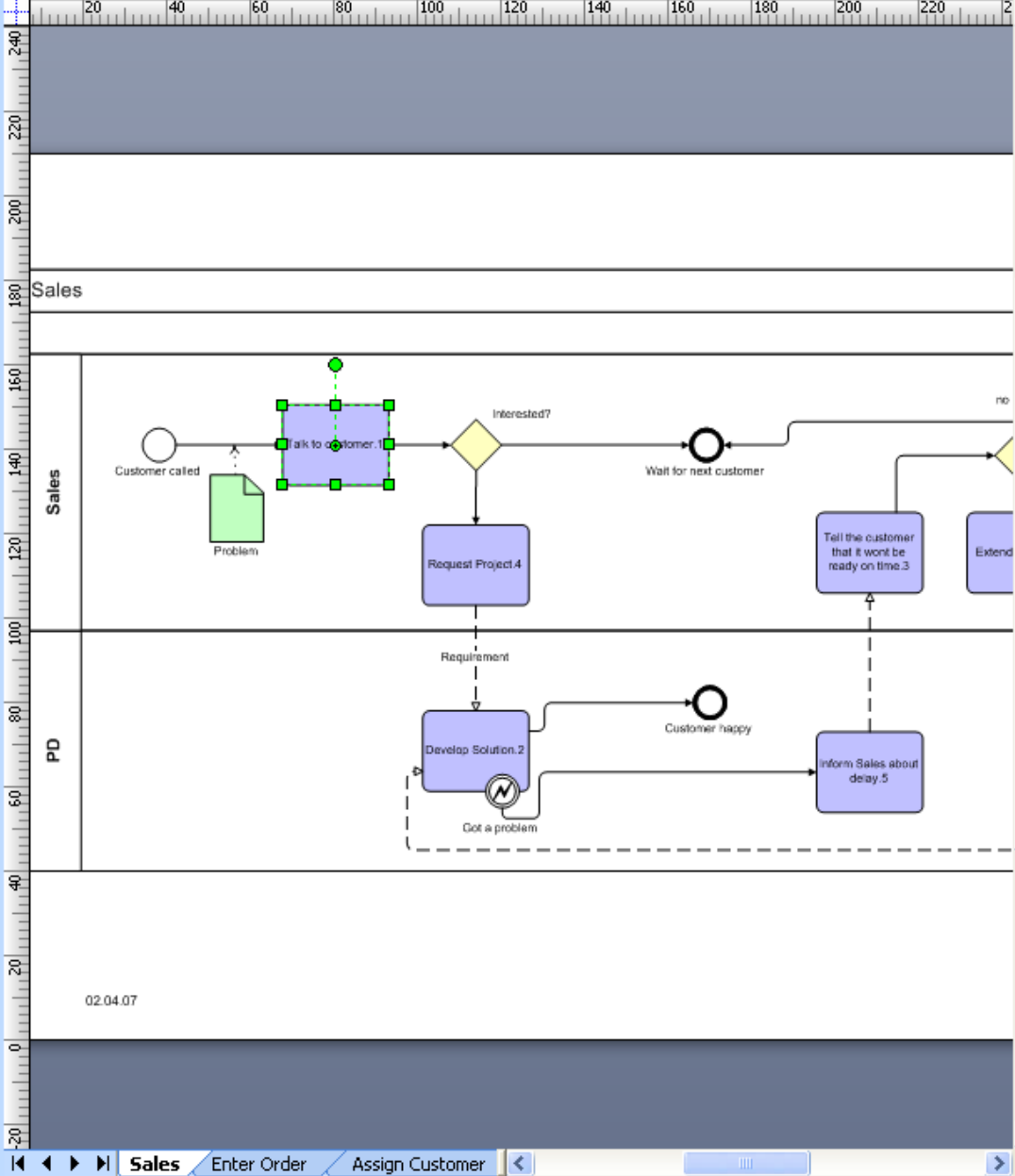

Pan & Zoom

Shapes

Search for Shapes:
Type your search here [] []

- Cross Functional Flowchart Shap...
- Enterprise Application (Metric)
- BPMN

- Task
- Event
- Gateway
- Service
- Annotation
- definitionOf
- Data object
- dataobje...
- Sequence flow
- Message flow
- Lane

Features



Dialog-Roadmap

Gastgeber

Akademischer Titel zur Anrede: [Prof.]

Akademischer Titel zum Namen: [Dr.]

Vorname:* [Peter]

Nachname:* [Profi]

Akademischer Titel am Namensende: [--- Ggf. auswählen ---]

Namenszusatz: [--- Ggf auswählen ---]

Staatsangehörigkeit:* [Deutschland]

Geschlecht:* männlich weiblich

Geburtsdatum:* [31.12.1950]

mit Stern (*) markierten
felder sind Pflichtfelder.

Dialogverlauf

- Angaben zur Person
- Korrespondenzadresse
- Weitere Förderung
- Angaben zum Antrag
- ▼ Gastgeber
 - » Gastgeber
 - Kontaktart
 - Kommunikation
 - Abschließende Angaben

Abbrechen Zurück Weiter

Shapes

Nach Shapes suchen:
Geben Sie Ihren Suchbegriff

cit intelliform Dialog

- Auswahl...
- Berechnungsfeld
- Datumsfeld
- Ja-/Nein...
- Maßfeld
- Textbereich
- Textfeld
- Währung...
- Zahlenfeld
- Regel
- Satz

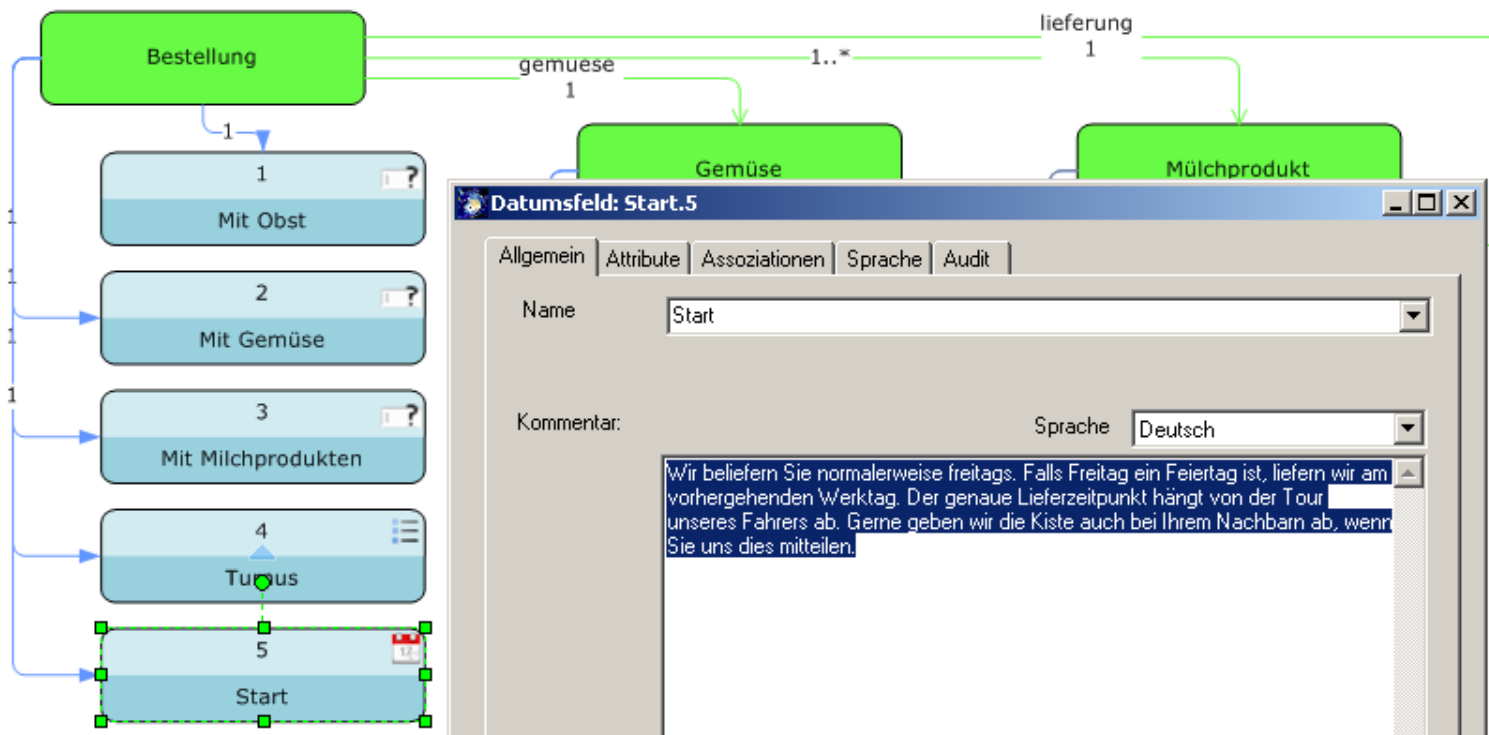

Datumsfeld: Start.5

Allgemein | Attribute | Assoziationen | Sprache | Audit

Name:

Kommentar:

Sprache:

Hyperlinks:

Schreibschutz

System

Hilfeseiten



Bio-Kiste

Abonnement einer Bio-Kiste

Ja, ich möchte die Bio-Kiste bestellen!

Mit Obst

Mit Gemüse

Mit Milchprodukten

Wie oft sollen wir die Bio-Kiste liefern? ?

1x pro Woche

Alle 2 Wochen

Alle 4 Wochen

Erste Lieferung: 03.03.2009

Abbrechen

Zurück

[Seite drucken](#)

Erläuterungen

Abonnement einer Bio-Kiste

Erste Lieferung

Wir beliefern Sie normalerweise freitags. Falls Freitag ein Feiertag ist, liefern wir am vorhergehenden Werktag. Der genaue Lieferzeitpunkt hängt von der Tour unseres Fahrers ab. Gerne geben wir die Kiste auch bei Ihrem Nachbarn ab, wenn Sie uns dies mitteilen.

Lieferung

E-Mail-Adresse

Wir verwenden Ihre E-Mail-Adresse nur, um Sie zur Lieferung zu kontaktieren. Wir werden Ihre E-Mail-Adresse nicht an Dritte weitergeben.

Stand: 2009-02-28

Shapes

Nach Shapes suchen:
Geben Sie Ihren Suchbegriff

cit intelliForm Dialog

- Auswahl... Berechnungsfeld
- Datumsfeld Ja-/Nein...
- Maßfeld Textbereich
- Textfeld Währung...
- Zahlenfeld Regel
- Satz

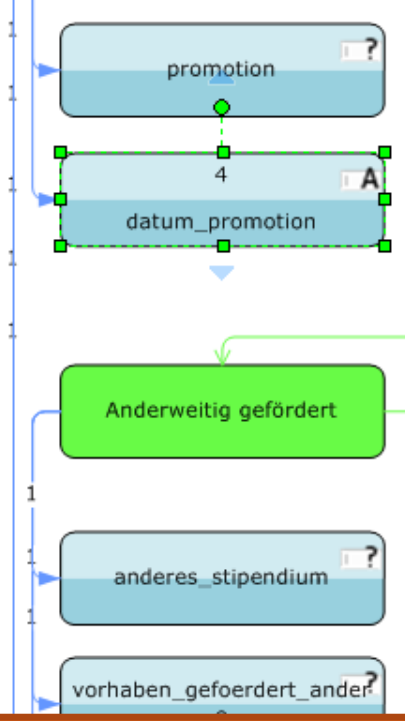

Textfeld: datum_promotion.4

Allgemein Attribute Assoziationen Sprache Audit

Name	Value
Beschreibung	Datum der Promotion (MM.JJJJ):
Gliederungsnummer	4
Prüfmuster	[0-9]{2}\.[0-9]{4}
Prüfmeldung	MM.JJJJ)
* Maximale Zeichen	
* Datensatzname (
* Pflichtfeld (Eing	
* Prüfausdruck (Ei	
* Titel (Eingabefek	
* Vorgabewert (Eir	
* Vorgabewert (ber	
* Beispielwert (Eing	
* Beispielwert (ber	
* Intro (Eingabefek	
* Seitenbruch o	

Wert ändern

[0-9]{2}\.[0-9]{4}

OK Abbruch

Neu Bearbeiten Wert Löschen

OK Abbruch System

Prüfmuster für Felder

Antrag auf ein Forschungsstipendium

Stelle

Bitte überprüfen Sie Ihre Angaben.

Status:

Ggf. befristet bis:

Promotion: Ja Nein

Bitte achten Sie auf das korrekte Format (MM.JJJJ)
Datum der Promotion (MM.JJJJ):

Abbrechen

Zurück

Weiter

Die mit Stern (*) markierten
Felder sind Pflichtfelder.

Dialogverlauf

- » Angaben zur Person
- Korrespondenzadresse
- Weitere Förderung
- Angaben zum Antrag
- Gastgeber
- Abschließende Angaben

Shapes

Nach Shapes suchen:
Geben Sie Ihren Suchbegriff

cit intelliForm Dialog

- Auswahl... Berechnungsfeld
- Datumsfeld Ja-/Nein...
- Maßfeld Textbereich
- Textfeld Währung...
- Zahlenfeld Regel
- Satz

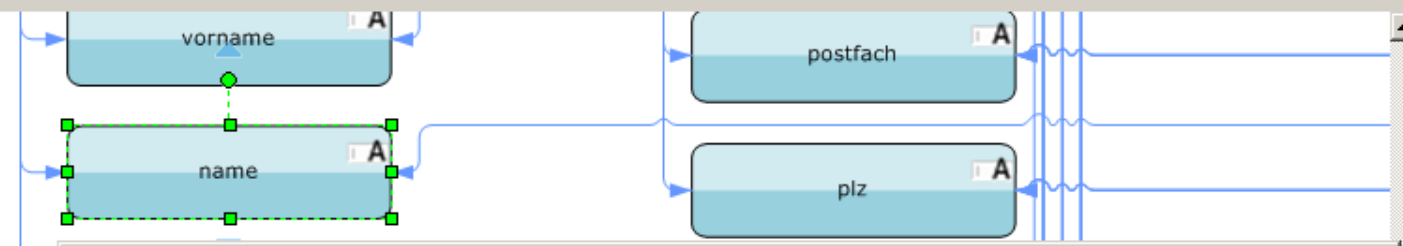

Textfeld: name.13

Allgemein Attribute Assoziationen Sprache Audit

Name	Value
Beschreibung	...
Maximale Zeichen:	...
Gliederungsnummer	...
Pflichtfeld	...
* Datensatzname (Eingabefeld)	...
* Prüfmuster (Eingabefeld)	...
* Prüfausdruck (Eingabefeld)	...
* Prüfmeldung (Eingabefeld)	...
* Titel (Eingabefeld)	...
* Vorgabewert (Eingabefeld)	...
* Vorgabewert (berechnungsfeld)	...
* Beispielwert (Eingabefeld)	...
* Beispielwert (berechnungsfeld)	...
* Intro (Eingabefeld)	...
* Seitenumbruch ob...	...

Attribut: name.330.SampleValue

Allgemein Werte

Typ: stdatatype:Symbol

Wert: Mustermann

Liste

Werte

OK Abbruch

Neu Bearbeiten Wert Löschen

OK Abbruch

System

Beispielwerte im Modell

Deutsche Forschungsgemeinschaft **DFG** **Antrag auf ein Forschungsstipendium**

Antragsteller

Die folgenden Eingaben beziehen sich auf die Person, die das Forschungsstipendium beantragt.

Akademischer Titel zur Anrede: --- Ggf. auswählen ---

Akademischer Titel zum Namen: --- Ggf. auswählen ---

Vorname:* Peter

Nachname:* Mustermann

Akademischer Titel am Namensende: --- Ggf. auswählen ---

Namenszusatz: --- Ggf. auswählen ---

Staatsangehörigkeit:* Deutschland

Geschlecht:* männlich weiblich

Geburtsdatum:* 01.01.1970

Die mit Stern (*) markierten Felder sind Pflichtfelder.

Dialogverlauf

- » [Angaben zur Person](#)
- [Korrespondenzadresse](#)
- [Weitere Förderung](#)
- [Angaben zum Antrag](#)
- [Gastgeber](#)
- [Abschließende Angaben](#)

Abbrechen

Zurück

Weiter

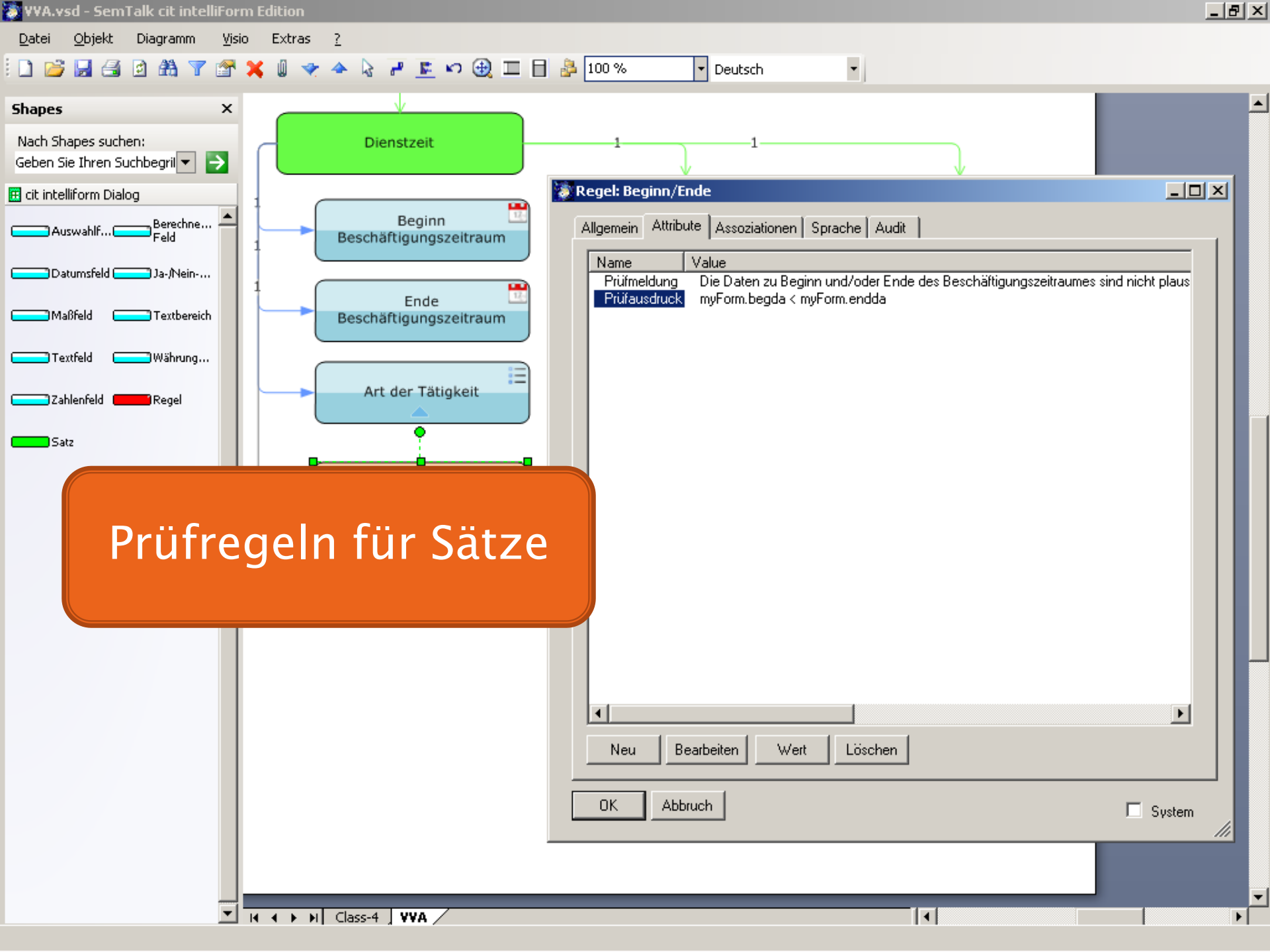

Prüfregeln für Sätze



LANDESAMT FÜR FINANZEN

Freistaat Bayern



VVA

Angaben zur Dienstzeit

Bitte überprüfen Sie Ihre Angaben.**Die Daten zu Beginn und/oder Ende des Beschäftigungszeitraumes sind nicht plausibel. Bitte achten Sie auf tagesgenaue Angaben. Das Ende des Beschäftigungszeitraumes darf zeitlich nicht vor dem Beginn liegen.**Beginn Beschäftigungszeitraum:* Ende Beschäftigungszeitraum:* 

Art der Tätigkeit:

 

Abbrechen

Zurück

Weiter

Die mit Stern (*)
markierten Felder sind
Pflichtfelder.

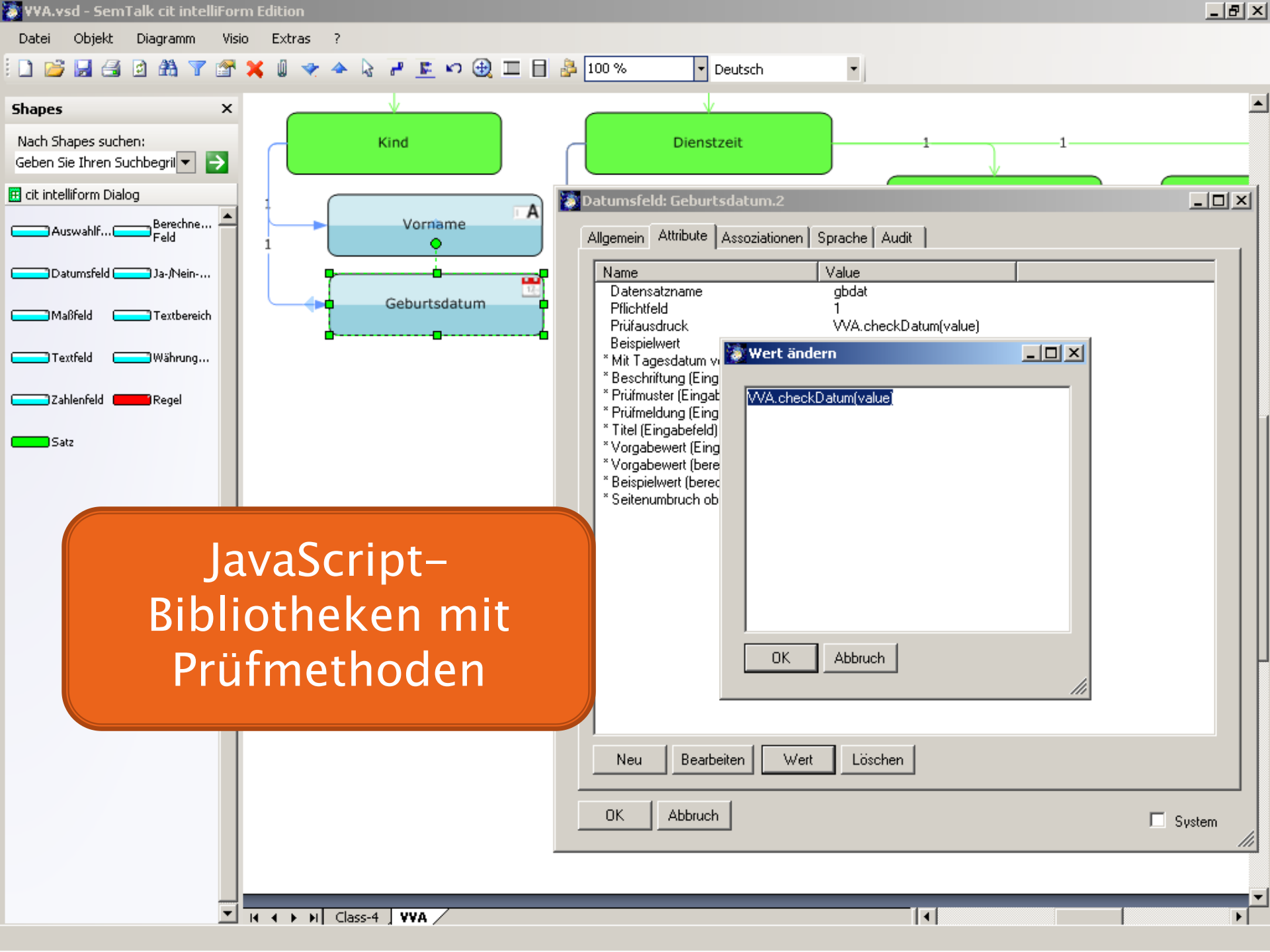

JavaScript-
Bibliotheken mit
Prüfmethode(n)

Datumsfeld: Geburtsdatum.2

Allgemein Attribute Assoziationen Sprache Audit

Name	Value
Datensatzname	gbdat
Pflichtfeld	1
Prüfausdruck	WA.checkDatum(value)
Beispielwert	

Wert ändern

WA.checkDatum(value)

OK Abbruch

Neu Bearbeiten Wert Löschen

OK Abbruch

System

```

+ this.checkPersonalnummer = function(value) {...}
+ this.today = function() {...}
+ this.checkDatum = function(value) {
    /* Das Ernennungsdatum/Geburtsdatum muss ein kalendermäßig gültiges Datum sein. */
    /* Das Datum darf nicht vor dem Jahr 1960 liegen. */
    /* Das Datum darf nicht in der Zukunft liegen. */
    if (!(value instanceof Date)) {
        return false;
    }
    if (value.getFullYear() < 1960) {
        return false;
    }
    if (value > this.today()) {
        return false;
    }
    return true;
}
+ this.checkKindVorname = function(value) {...}
+ this.checkMailAdresse = function(value) {...}
+ this.istTeilzeitMoeglich = function(value) {...}
+ this.checkDienstzeiten = function(scope) {...}
+ /*...*/
    
```



VVA

Kind

Bitte überprüfen Sie Ihre Angaben.

Vorname:*

Ungültige Eingabe
Geburtsdatum:*

Die mit Stern (*)
markierten Felder sind
Pflichtfelder.

Shapes

Nach Shapes suchen:

Geben Sie Ihren Suchbegriff

cit intelliForm Dialog

Auswahl... Berechnungs...
Field

Datumsfeld Ja-/Nein...

Maßfeld Textbereich

Textfeld Währung...

Zahlenfeld Regel

Satz

Auswahlfeld: land_id

Allgemein Attribute Assoziationen Sprache Audit

Name	Value
Vorgabewert	Deutschland
Datenbankverbindung	DFG
Datenbankabfrage	
Kontrollelement	
Beschriftung	
* Werteliste (Auswahlfeld)	*
* Werteliste (extern) (Auswahlfeld)	*
* Schleifenwerte (Auswahlfeld)	*
* Datenbankabfrageparameter (Au...	*
* Datensatzname (Eingabefeld)	*
* Pflichtfeld (Eingabefeld)	*
* Prüfmuster (Eingabefeld)	*
* Prüfausdruck (Eingabefeld)	*
* Prüfmeldung (Eingabefeld)	*

Wert ändern

```
SELECT Ind_id, Ind_bezeichnungdeutsch FROM land  
ORDER BY Ind_bezeichnungdeutsch
```

OK

Abbruch

Neu

Bearbeiten

Wert

Löschen

OK

Abbruch

 System

Datenbankabfragen

Aktuelle Institution

Deutsche Forschungsgemeinschaft **DFG** **Antrag auf ein Forschungsstipendium**

Antragsteller

Die folgenden Eingaben beziehen sich auf die Person, die das Forschungsstipendium beantragt.

Akademischer Titel zur Anrede:	<input type="text"/>
Akademischer Titel zum Namen:	<input type="text"/>
Vorname:*	<input type="text"/>
Nachname:*	<input type="text"/>
Akademischer Titel am Namensende:	<input type="text"/>
Namenszusatz:	<input type="text"/>
Staatsangehörigkeit:*	<input type="text" value="Deutschland"/>
Geschlecht:*	<input checked="" type="radio"/> männlich <input type="radio"/> weiblich
Geburtsdatum:*	<input type="text" value="01.01.1970"/>

Die mit Stern (*) markierten Felder sind Pflichtfelder.

Dialogverlauf

- » [Angaben zur Person](#)
- [Korrespondenzadresse](#)
- [Weitere Förderung](#)
- [Angaben zum Antrag](#)
- [Gastgeber](#)
- [Abschließende Angaben](#)

Abbrechen

Zurück

Weiter

Shapes

Nach Shapes suchen:
Geben Sie Ihren Suchbegriff

cit intelliForm Dialog

- Auswahl... Berechnungsfeld
- Datumsfeld Ja-/Nein...
- Maßfeld Textbereich
- Textfeld Währung...
- Zahlenfeld Regel
- Satz

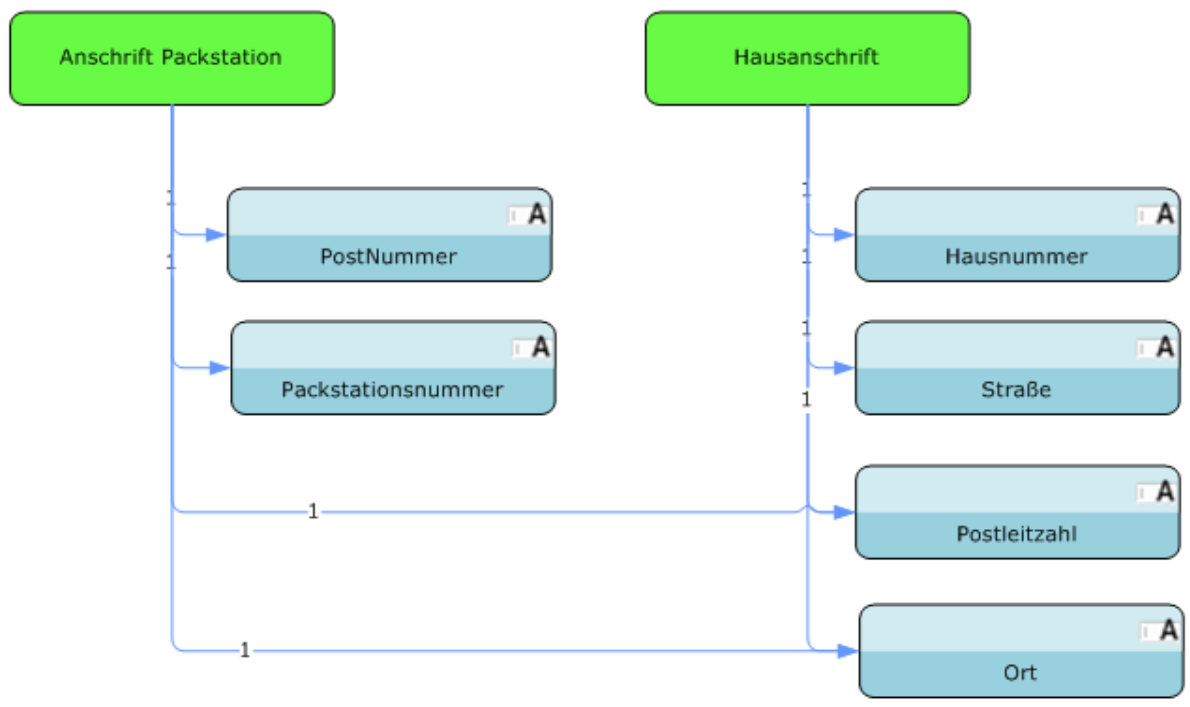

Wiederverwendung von Feldern

Shapes

Nach Shapes suchen:
Geben Sie Ihren Suchbegriff

cit intelliForm Dialog

- Auswahl... Berechnungsfeld
- Datumsfeld Ja-/Nein...
- Maßfeld Textbereich
- Textfeld Währung...
- Zahlenfeld Regel
- Satz

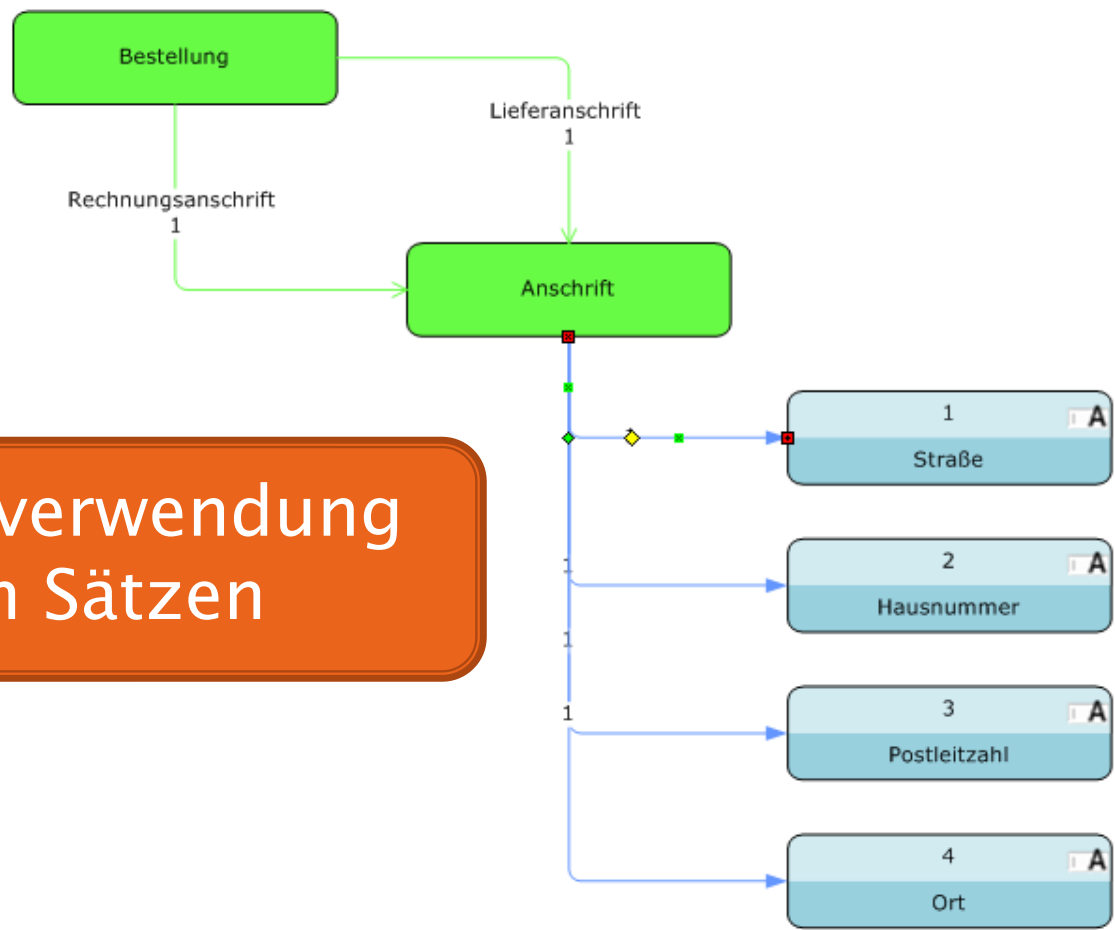

Wiederverwendung
von Sätzen

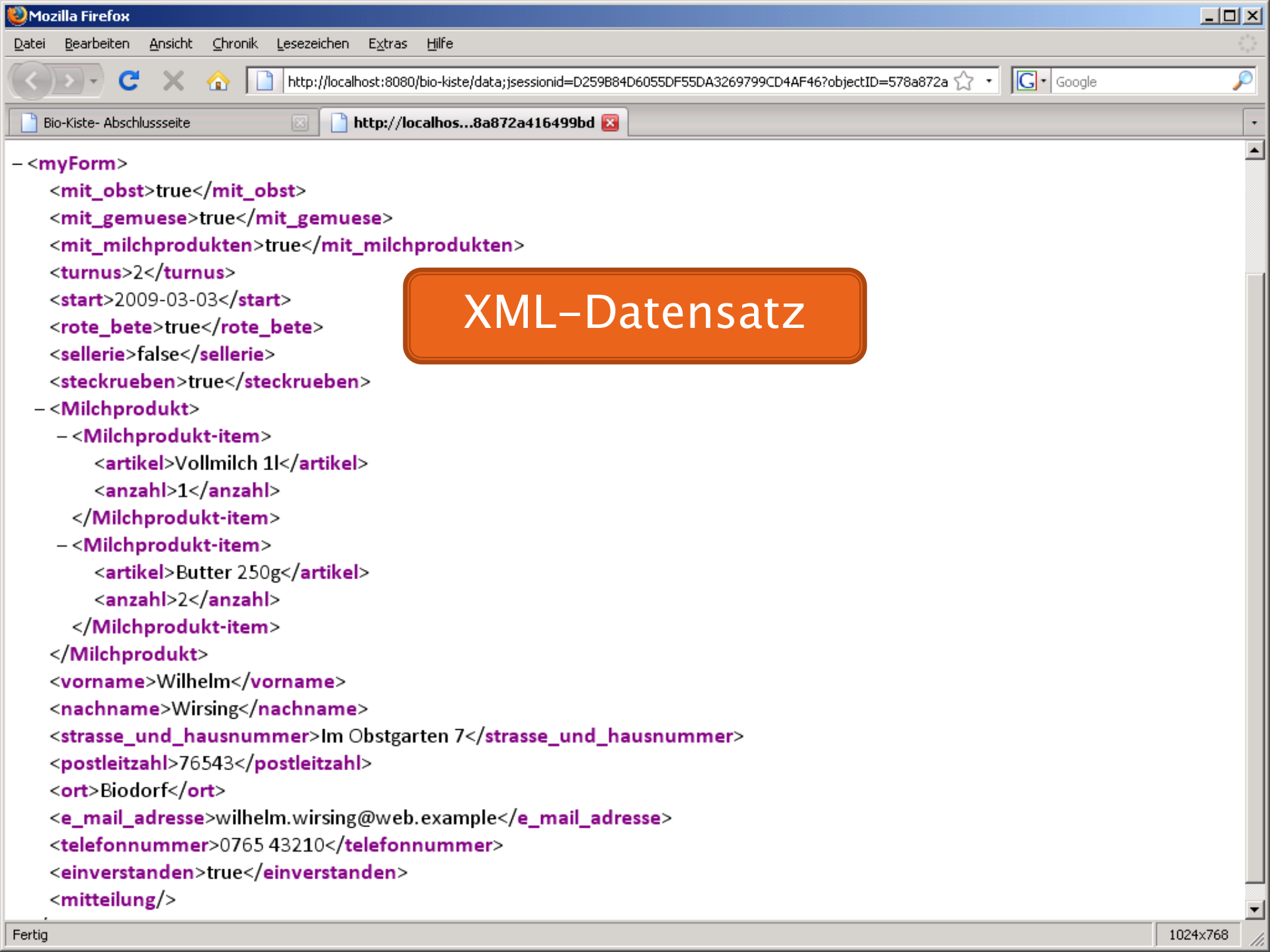

```
– <myForm>
  <mit_obst>>true</mit_obst>
  <mit_gemuese>>true</mit_gemuese>
  <mit_milchprodukten>>true</mit_milchprodukten>
  <turnus>2</turnus>
  <start>2009-03-03</start>
  <rote_bete>>true</rote_bete>
  <sellerie>>false</sellerie>
  <steckrueben>>true</steckrueben>
– <Milchprodukt>
  – <Milchprodukt-item>
    <artikel>Vollmilch 1l</artikel>
    <anzahl>1</anzahl>
  </Milchprodukt-item>
  – <Milchprodukt-item>
    <artikel>Butter 250g</artikel>
    <anzahl>2</anzahl>
  </Milchprodukt-item>
</Milchprodukt>
<vorname>Wilhelm</vorname>
<nachname>Wirsing</nachname>
<strasse_und_hausnummer>Im Obstgarten 7</strasse_und_hausnummer>
<postleitzahl>76543</postleitzahl>
<ort>Biodorf</ort>
<e_mail_adresse>wilhelm.wirsing@web.example</e_mail_adresse>
<telefonnummer>0765 43210</telefonnummer>
<einverstanden>>true</einverstanden>
<mitteilung/>
```

XML-Datensatz



XML Schema

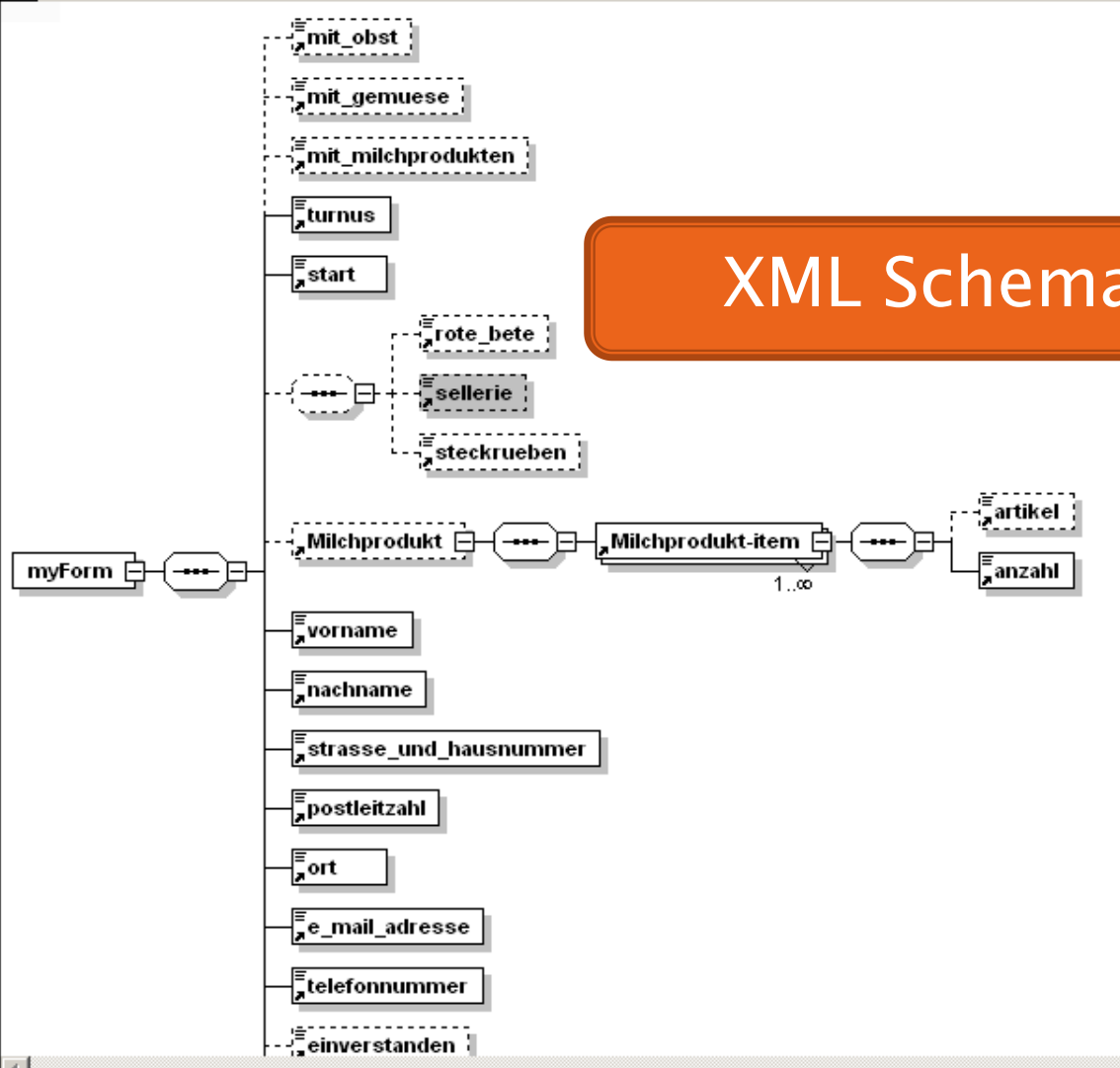

Ganz einfach...

- ▶ Formular-Assistenten grafisch modellieren.
- ▶ Den Wald sehen statt der Bäume.
- ▶ Für Fachleute, nicht nur für Techniker.
- ▶ Melden Sie sich zum Beta-Programm an!



Information Architectures
www.cit.de

Ende

Vielen Dank für Ihre Aufmerksamkeit.

intelliForm[®] Server

